

En Çok Kullanılan MS-DOS Komutları

5

Bu bölümde, kullanıcıların tipik uygulamalarda sık sık kullanacakları; diskler üzerinde izin ve dosya yaratma, dosyaları ve izinleri silme, kopyalama isimlerini değiştirme gibi işlemler için kullanılan komutları örnekleriyle anlatacağım.

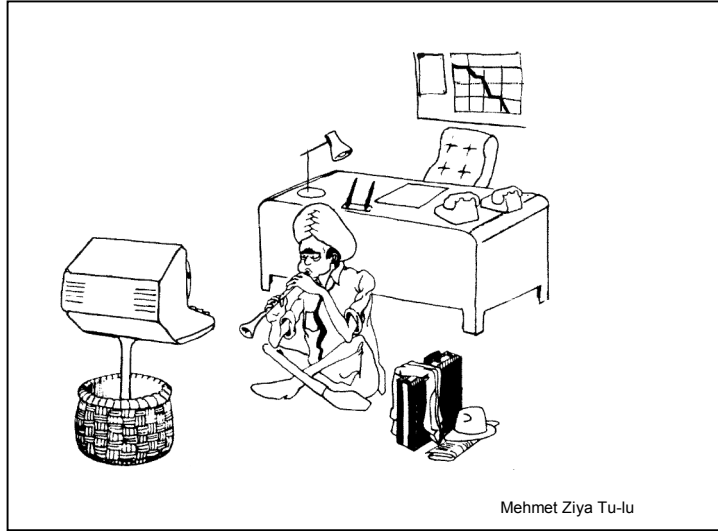

EN ÇOK KULLANILAN MS-DOS KOMUTLARI

DİZİN YARATMA

MD (MKDIR) KOMUTU

Make Directory



Bir önceki bölümde sürekli olarak dizinlerden bahsettim; ancak verdiğim bütün örnekler disk ve disketlerde var olan dizinler ve dosyalar üzerineydi. Kendimiz dizin yaratmak için neler yapmalıyız?

MS-DOS İşletim Sisteminde dizin yaratma komutu

MD yenedizin-adı veya
MKDIR yenedizin-adı desenindedir.

Dizin yaratma komutunu örneklerle anlatmayı tercih ederim. Örneklerimizde, başlangıçta, C: diskinde, aşağıdaki şekilde gösterilen dizin yapısının bulunduğunu varsayalım :

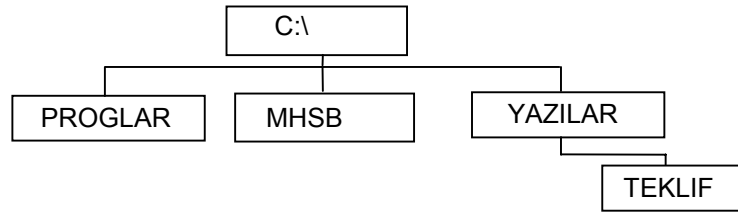

Dizin Yaratmak İçin Verilen MD Komutu	Komutdan Sonraki Dizin Yapısı
MD \YENI	<pre> graph TD C["C:\"] --- PROGLAR C --- MHSB C --- YAZILAR C --- YENI YAZILAR --- TEKLIF </pre>
CD \YENI MKDIR VERI	<pre> graph TD C["C:\"] --- PROGLAR C --- MHSB C --- YAZILAR C --- YENI YAZILAR --- TEKLIF YENI --- VERI </pre>
MD \YENI\VERI\1994	<pre> graph TD C["C:\"] --- PROGLAR C --- MHSB C --- YAZILAR C --- YENI YAZILAR --- TEKLIF YENI --- VERI VERI --- 1994 </pre>

NİÇİN DİZİN YARATIYORUZ?

Tipik bir kişisel bilgisayarın diskinde BİNLERCE dosya yer alabilir!

Nerede çokluk orada! Çok sayıda dosyanın bir arada bulunmasının bir sürü zorluk yaratacağı tartışmasız! Birincisi, bir dizinde aynı isme sahip birden fazla dosya olamayacağı için, yaratılan dosyalara isim bulmak; bulunan dosya isimlerinin de hatırlanması oldukça zorlaşacaktır.

İkincisi, farklı uygulama programları aynı isimde dosyalar kullanmak istediklerinde, birbirlerinin bilgilerini bozacaklardır. Örneğin, bir muhasebe programı, hesap planını HSPLAN.MHS isimli bir dosyada saklıyor olabilir. Peki, aynı programla birden fazla şirketin muhasebesini tutmak istediğinizde ne olacak? (Aynı dizinde birden fazla HSPLAN.MHS isimli dosya bulunamaz).

Bu tip teknik ve pratik zorunluluklar yüzünden, dosyalarınızı konularına ve ilgilerine göre gruplara ayırmalısınız. MS-DOS İşletim Sistemi'nde, bu dosya gruplama işi dizinler yaratarak yapılır. Yukarıdaki muhasebe örneğimizdeki problemi çözmek için ABC-LTD ve XYZ-AS isimli iki ayrı dizin yaratabiliriz. Artık, HSPLAN.MHS isimli iki dosya, iki ayrı dizinde yer alacağı için teknik sorun ortadan kalkmış olacaktır. (Farklı dizinlerde olmak kaydıyla, bir diskte, aynı isme sahip birden fazla dosya bulunabilir).

Biraz ortalığı karıştırmak amacıyla bir varsayımda daha bulunalım! Diyelim ki, bu iki şirket için bordro kayıtları da tutmamız gerekiyor... Bordro programını ve ilgili dosyaları, ABC-LTD ve XYZ-AS dizinlerine, muhasebe program ve kayıtlarının yanına yerleştirebiliriz; teknik olarak bu mümkün, ama pratikte sorunlar yaratacaktır. En azından hangi dosyanın hangi uygulamaya ait olduğunu hatırlayamadığınız ya da bilemediğimiz zamanlar olacaktır. Öte yandan, muhasebe uygulamasının dosya yedeklerini alırken, bordro dosyalarının da yedek kopyalarını almanız gerekecektir. Ben olsam, bütün bu karışıklıkları önlemek için, aşağıdaki gibi bir dizin yapısı kurar, programları uygun dizinlere yerleştirir ve gereksiz bir çok sorunu ortadan kaldırırım :

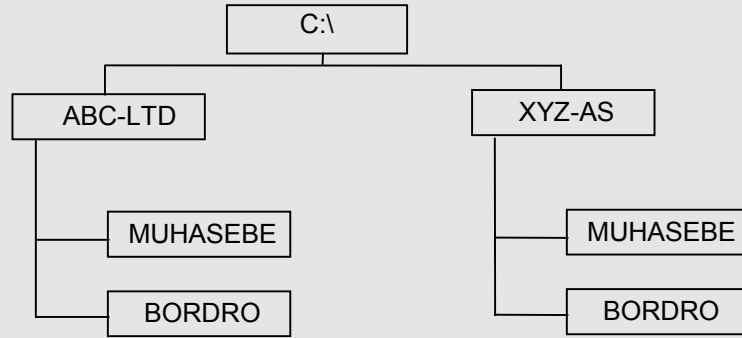

Dizin yaratırken, kolay hatırlanacak ve neyle ilgili olduğu kolay anlaşılacak isimler seçiniz. Mecbur kalmadıkça dizin isimlerinde uzanti kullanmayınız.

DİZİN SİLME

Zaman zaman diskimizdeki bazı dizinleri silmek isteriz. Bunun genellikle nedeni, artık ihtiyacımız kalmayan dizinlerin kalabalık etmelerini önlemektir.

**RD (RMDİR)
KOMUTU**

MS-DOS İşletim Sisteminde dizin silme komutu

RD dizin-adı veya
RMDİR dizin-adı desenindedir.

Remove Directory

Dizin silme komutunu, MD komutu gibi, gene bir örnekle anlatacağım. Örneğimizde, başlangıçta aşağıdaki şekilde gösterilen dizin yapısının C: diskinde var olduğunu düşünelim :

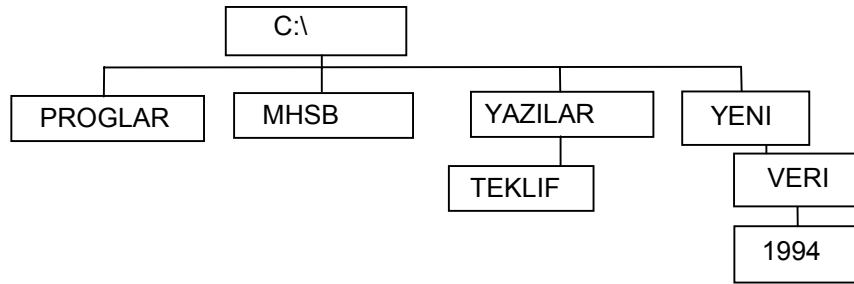

Dizin Silmek İçin Verilen RD Komutu	Komutdan Sonraki Dizin Yapısı
RD \YENI\VERI\1994 veya CD \YENI\VERI RMDİR 1994	<pre> graph TD C["C:\"] --- PROGLAR C --- MHSB C --- YAZILAR C --- YENI YAZILAR --- TEKLIF YENI --- VERI </pre>
RD \YENI\VERI veya CD \YENI RMDİR VERI	<pre> graph TD C["C:\"] --- PROGLAR C --- MHSB C --- YAZILAR C --- YENI YAZILAR --- TEKLIF </pre>

ÖNEMLİ NOT :

Bir dizini silebilmeniz için, o dizinin altında herhangi bir dosya veya alt-dizin bulunmamalıdır. Eğer silmek istediğiniz dizinin altında alt-dizinler (veya dosyalar) varsa önce onları silmeniz gerekir.

Dosya silmek için gerekli komut bundan sonraki bölümde anlatılmıştır.



YENI isimli dizini de siz kendiniz silin!

DOSYA YARATMA

File Creation

Kitabın 4. bölümünün başından beri sürekli **dosya** ve **dizinlerden** söz ediyoruz. Bu bölümün baş kısımlarındaysa dizinlerin nasıl yaratıldığını, nasıl silindiğini gördük. **PEKİ... DOSYALARI NASIL YARATACAĞIZ ?**

Bu zor bir soru... Çünkü dosya yaratmanın tek bir komutu yok, daha doğrusu komutu yok! Dosyaları, kullandığınız uygulama programları yaratırsa yaratır; ya da siz daha önceden yaratılmış dosyaları başka dizinlere ya da sürücülere kopyalayarak yeni dosyalar oluşturursunuz. Birbirine benzer kayıtları (örneğin isim-adres-telefon numaraları); toplamak ve daha sonra kolay ve hızlı erişilebilecek bir düzende bir araya getirmek için bir uygulama programına gereksinimimiz olacaktır (bir adres-etiket programı gibi). Bu uygulama programı da zaten gerekli dosyaları kendisi yaratacaktır. Birçok uygulama programı, dosya yaratırken kullanıcıdan, yaratılacak dosya için bir isim ve belki de dosyanın yer alması istenen dizinin adını sorar. Bu soruları yanıtlarken anlamlı ve kolay hatırlanacak isimler seçmelisiniz.

Düz yazıdan oluşan metin dosyası yaratmak istiyorsak, bir editör ya da kelime işlemci kullanırız. (Bunlar birer uygulama programıdır. Ya standart olarak MS-DOS ile birlikte gelen programları kullanırız ya da başkalarını satın alırız; ama sonuçta bir uygulama programı kullanırız. Yaratılacak metin dosyalarının gerekli işlemlerini de bu programlar halleder).

Program dosyası yaratmak için programcı olmanız ya da bir başkası tarafından yazılmış programları uygun bir derleyiciyle (programları makina diline çeviren programlar) derlemeniz gerekir.



Bir dizinin içinde; aynı isimde birden fazla dosya olamaz.

Bir dizinin altında, aynı isimde alt-dizinler olamaz.



Birazda teknik ayrıntı !

Dosyalarda saklanan bilgiler iki ana desende saklanır : **ASCII** ve **ikili sayı** sisteminde... (Binary).

ASCII dosyalara aynı zamanda TEXT dosya adı da verilir.

ASCII dosyalar, içerdikleri bilgileri ASCII kodlama sistemine göre saklayan dosyalardır (Ek 2 ye bakınız). Bu dosyalar genellikle TYPE komutuyla ekrana görüntülenebilirler ve herhangi bir editörle değiştirilebilirler.

İkili sayı sistemindeki dosyalar (program dosyaları, yani *.EXE, *.COM dosyaları kesinlikle bu tür dosyalardır) TYPE komutu ya da bir editörle görüntülenmeye çalışıldıklarında ekranda bir sürü karman çorman karakter belirebilir; hatta bilgisayarı kilitlemeye kadar varan sonuçlar ortaya çıkabilir.

125 sayısı ASCII olarak 00110001 00110010 00110101 olarak saklanırken, İkili sayı sisteminde 01111101 olarak saklanır. Evet, ikili sayı sisteminde sayılar çok daha kısa, dolayısıyla daha verimli bir biçimde saklanırlar.

DOSYA KOPYALAMA

File Copying



Zaman zaman bilgisayarınızdaki dosyaları yedeklemek, başka yerlere göndermek ya da başka bilgisayara aktarmak amacıyla diskete kopyalamak isteyeceksiniz.

Zaman zaman da bilgisayarınıza yeni programlar veya veriler yüklemek isteyeceksiniz.

İşte bütün bu işlemler **kopyalama** komutlarıyla yapılır.

MS-DOS İşletim Sistemi'nde iki kopyalama komutu vardır :

COPY ve **XCOPY**

Her iki komutun kullanımı için de kopyalanmak istenen dosyanın tam adı veya dosyaların adını belirleyen bir kalıp kullanılır. (* ve ? joker karakterlerini hatırlayınız). Ayrıca dosyanın ya da dosyaların nereden nereye kopyalanacağını da belirtmeniz gerekmektedir.

COPY KOMUTU

Önce **COPY** komutunu görelim... Bu komutun çeşitli kullanımalarını gösteren örneklerde, başlangıçta C: disk sürücüsünde ve A: disket sürücüsündeki dizin ve dosya yapılarının aşağıdaki şekilde gösterildiği gibi olduğunu varsayalım:

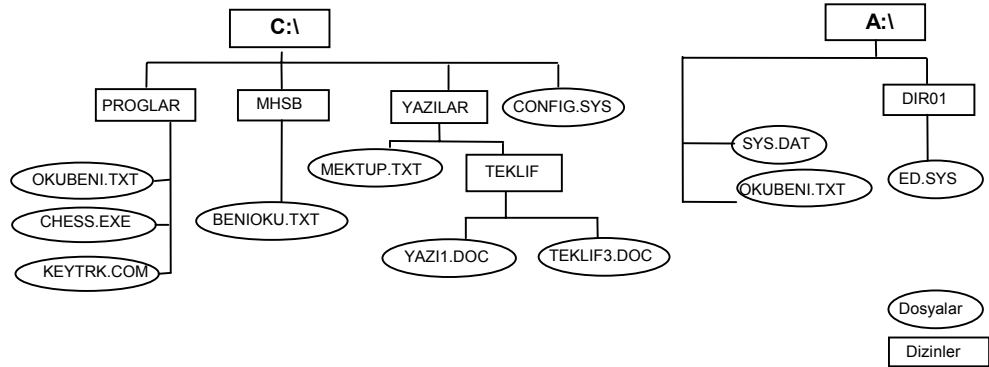

Kullanılan COPY Komutu

COPY C:\CONFIG.SYS C:\PROGLAR

Nereden
Neyi ?

Nereye ?

CD \
COPY CONFIG.SYS \PROGLAR\CONFIG.SAK

Anlamı

C: disk sürücüsünün root dizinindeki CONFIG.SYS isimli dosyayı AYNI İSİMLE gene C: diskinin PROGLAR dizinine kopyala.

Önce çalışma dizinini \ olarak değiştir. Sonra, çalışma dizinindeki CONFIG.SYS dosyasını, çalışma diskindeki PROGLAR dizinine, adını CONFIG.SAK olarak değiştirerek kopyala.

```
COPY A:\OKUBENI.TXT C:\PROGLAR
```

Disketin root dizinindeki OKUBENI.TXT isimli dosyayı, diskin PROGLAR dizinine AYNI isimle kopyala.



Dikkat ! Bu komutu verdiğinizde, diskin PROGLAR dizininde bulunan OKUBENI.TXT isimli dosya silinecek, disketteki OKUBENI.TXT bunun üzerine kopyalanacaktır. Kullandığınız DOS sürümü 6.2 den küçükse bu konuda uyarılmazsınız.

```
CD \YAZILAR\TEKLIF
COPY A:\DIR01\ED.SYS
```

Önce CD komutuyla çalışma dizinini C:\YAZILAR\TEKLIF olarak değiştir.

Sonra disketteki DIR01 dizinindeki ED.SYS isimli dosyayı **BURAYA** kopyala.

Nereden kopyalanacağı belirtilmiş...

... fakat nereye kopyalanacağı belirtilmemiş!



Dikkat ederseniz, bu örnekte nereden hangi dosyanın çekileceği belirtilmiş fakat NEREYE kopyalanacağı belirtilmemiştir. Böyle durumlarda, kopyalama işlemi çalışma diskinizin çalışma dizinine (bu örnekte C:\YAZILAR\TEKLIF) yapılır.

```
COPY \YAZILAR\TEKLIF\TEK*.* A:
```

Çalışma diskindeki \YAZILAR\TEKLIF dizinindeki adı TEK harfleri ile başlayan dosyaları (örneğimizde bu kalıba uyan sadece TEKLIF3.DOC dosyası bulunmaktadır) disketin çalışma dizinine çek.

Biraz da teknik detay !

MS-DOS altında her disk ve disket sürücünün ayrı ayrı çalışma dizinleri sözkonusudur. Sanırım bunun en iyi yolu, bir önceki sayfadaki dizin yapısına göre hazırlanmış birkaç örnek vermek!



Hazır İşareti	Verilen Komut	Komuttan Sonra Çalışma Dizini	Komuttan Sonra Çalışma Diski
C:\>	CD MHSB	\MHSB	C:
C:\MHSB>	A: <input type="text" value="ENTER"/>	\	A:
A:\>	CD \DIR01	\DIR01	A:
A:\DIR01>	C: <input type="text" value="ENTER"/>	\MHSB	C:



COPY komutuyla yalnızca dosya kopyalayabilirsiniz. Örneğin **COPY *.* A:** komutunu verdiğinizde, çalışma dizininizdeki tüm dosyalar A: disket sürücüsüne çekilecektir. ANCAK, VARSA, ÇALIŞMA DİZİNİNİZDEKİ ALT-DİZİNLER VE ONLARIN İÇİNDEKİ DOSYALAR KOPYALANMAYA-CAKTIR.

DİZİNLERİ DE KOPYALAMAK İSTİYORSANIZ KULLANMANIZ GEREKEN KOMUT **XCOPY** 'DİR.



COPY komutunuzun sonuna **/V** (İngilizce : verify) parametresini eklerseniz, (COPY *.* A: /V gibi) kopyalanan her bilgi, bilgisayar tarafından geri okunacak ve aslı ile karşılaştırılacaktır. Böylece, bir kopyalama hatası varsa, hemen anlaşılacaktır. Özellikle diskete kopyalamalarda bu parametreyi kullanmanızı öneririm. Kopyalama işleminiz tamamlandıktan sonra, DIR komutunu uygun parametrelerle vererek, kopyalamanın doğru yere doğru olarak yapıldığını kontrol etmeyi unutmayınız.

KOPYALAMA SIRASINDA KARŞILAŞABİLECEĞİNİZ SORUNLAR

- Kopyalama sırasında diskte ya da diskette yer kalmayabilir.

Insufficient disk space.

Yer açıp komutu tekrarlayınız. (Bkz.: Dosya Silme)

- Kopyalama sırasında disket ya da diskinizin manyetik yüzeyiyle ilgili bir problemden dolayı hata mesajı alabilirsiniz.

Data error writing drive A:

Böyle bir durumda EK 1'deki Hata Mesajları bölümüne bakınız.

- Olmayan bir dosyayı kopyalamaya çalışıyor olabilirsiniz.

File not found.

Komutunuzun yazılışını ve dosya adını kontrol ediniz.

- Kopyalama işleminde disket kullanıyorsanız, disket sürücünüze disket takılı olmayabilir.

**Not ready reading drive A:
Abort, Retry, Fail ?**

- Disketiniz yazmaya karşı korumalı olabilir

**Write Protect error writing drive A:
Abort, Retry, Fail ?**

XCOPY KOMUTU

COPY komutundan en önemli farkı, dosyaların yanısıra dizin ve alt-dizinleri de kopyalayabilmesidir. (Bu özelliğinin çalışması için **/S** parametresinin komut sonuna eklenmesi gerekmektedir).

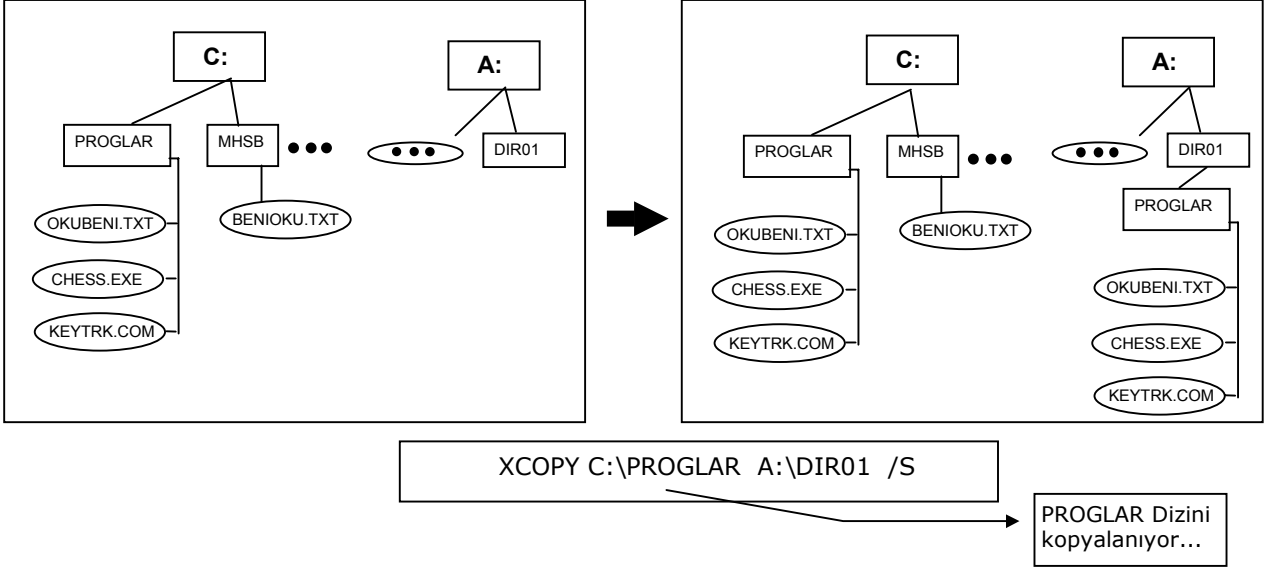
Extended COPY

Bir önceki örnekten çok küçük bir yazılış farkı olmasına rağmen, önemli bir farkı olan bir örnek daha vermek istiyorum : Lütfen dikkatle inceleyiniz.

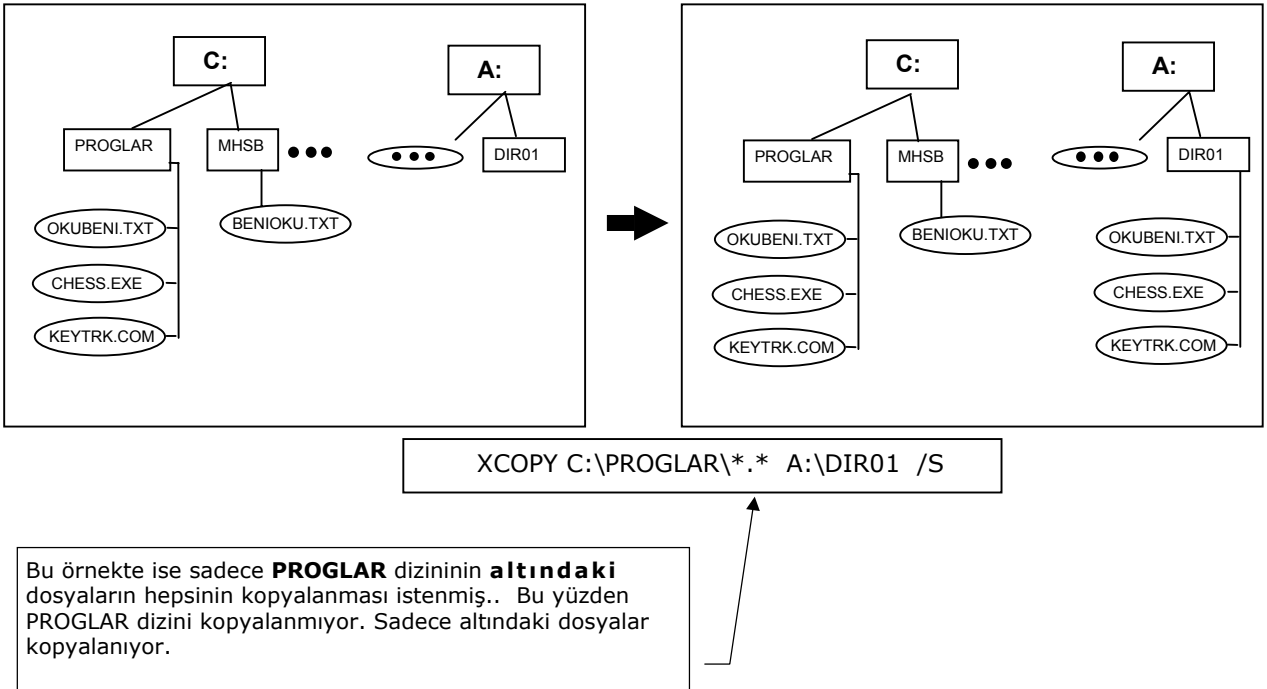

DOSYA SİLME

İhtiyacımız kalmayan dosyaları, diskte gereksiz yer işgal etmemeleri için silmek istediğimizde kullanılacak komut **DEL** veya **DELETE**'dir.

DEL komutuyla ilgili örneklerde kullanacağım örnek dizin yapısı aşağıdaki şekildeki gibi olduğunu varsayınız :

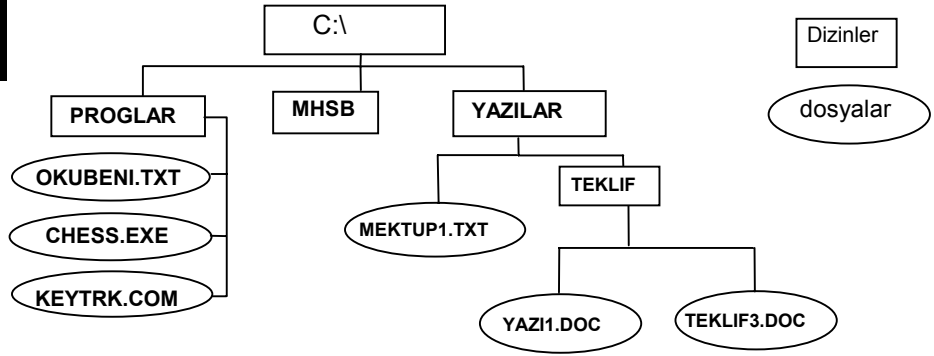
**DEL
(DELETE)
KOMUTU**

Dosya Silmek İçin Verilen DEL Komutu	Komutdan Sonraki Dizin Yapısı
DEL \YAZILAR\TEKLIF\YAZI1.DOC veya CD \YAZILAR\TEKLIF DELETE YAZI1.DOC	<pre> graph TD C["C:\"] --- PROGLAR["PROGLAR"] C --- MHSB["MHSB"] C --- YAZILAR["YAZILAR"] PROGLAR --- OKUBENI["OKUBENI.TXT"] PROGLAR --- CHESS["CHESS.EXE"] PROGLAR --- KEYTRK["KEYTRK.COM"] YAZILAR --- MEKTUP1["MEKTUP1.TXT"] YAZILAR --- TEKLIF["TEKLIF"] TEKLIF --- YAZI1["YAZI1.DOC"] TEKLIF --- TEKLIF3["TEKLIF3.DOC"] </pre>
DEL \YAZILAR\MEKTUP1.TXT veya CD \YAZILAR DEL MEKTUP1.TXT	<pre> graph TD C["C:\"] --- PROGLAR["PROGLAR"] C --- MHSB["MHSB"] C --- YAZILAR["YAZILAR"] PROGLAR --- OKUBENI["OKUBENI.TXT"] PROGLAR --- CHESS["CHESS.EXE"] PROGLAR --- KEYTRK["KEYTRK.COM"] YAZILAR --- MEKTUP1["MEKTUP1.TXT"] YAZILAR --- TEKLIF["TEKLIF"] TEKLIF --- YAZI1["YAZI1.DOC"] TEKLIF --- TEKLIF3["TEKLIF3.DOC"] </pre>

Dosya silmede * ve ? joker karakterlerini de kullanabilirsiniz. Bu durumda verdiğiniz kalıba uygun dosyalar silinecektir. Örneğin,

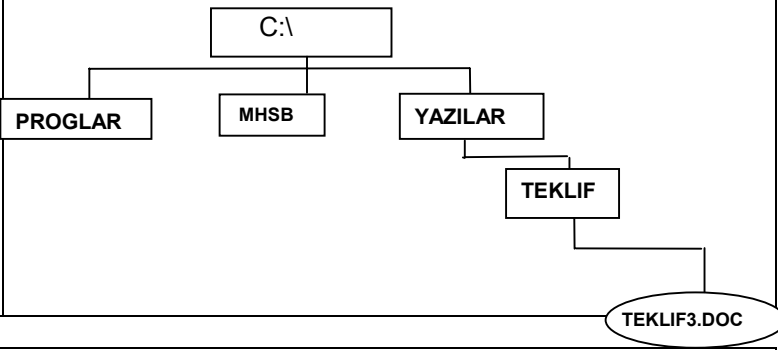
Dosya Silmek İçin Verilen DEL Komutu	Komutdan Sonraki Dizin Yapısı
<p>DEL \PROGLAR*.*</p> <p>veya</p> <p>CD \PROGLAR DEL *.*</p>	 <pre> graph TD C["C:\"] --- PROGLAR C --- MHSB C --- YAZILAR YAZILAR --- TEKLIF TEKLIF --- TEKLIF3["TEKLIF3.DOC"] </pre>

Bir dizindeki dosyaların tamamını silmek istediğinizde vermeniz gereken komut;

DEL *.* veya
DEL \DIZIN*.* veya
DEL A:*.*



. kalıbıyla silme işlemi yapmak istediğinizde, MS-DOS, **Are you sure ?** sorusuyla emin olup olmadığınızı soracaktır. Eğer bu soruya Evet anlamında Y yanıtını verirseniz, ilgili dizindeki tüm dosyalar silinecektir.



Eğer Y yanıtını verdikten sonra yanlış bir iş yaptığınızı farkederseniz, **BAŞKA HİÇBİR İŞ YAPMAYIN**. Yanlışlıkla sildiğiniz bu dosyaları kurtarmanın yolu vardır. (DOS 6 veya daha yukarisini kullanıyorsanız UNDELETE komutu; daha eski bir DOS kullanıyorsanız, silinmiş dosyaları geri kazanmak için yazılmış NORTON UTILITIES gibi bir servis programı kullanılabilir). Bu işlem için, bilgisayarını satın aldığınız yerden veya deneyimli birisinden teknik yardım isteyebilirsiniz.



DEL komutunu /P parametresi ile kullanırsanız, dosyalar silinmeden önce kullanıcının silme işlemini onaylaması istenecektir.

Örneğin **DEL \YAZILAR\TEKLIF*.DOC /P** komutunu verdiğinizde, bu isim kalıbına uyan her dosya için, tek tek, silinmek üzere olan dosyanın adı ekrana görüntülenecek; hemen yanında **Delete (Y/N) ?** sorusu ile onay istenecektir. Evet anlamında Y tuşuna bastığınız her dosya silinecektir.

(Basacağınız Y veya N tuşlarından sonra ENTER tuşuna basmanıza gerek yoktur).

DOSYA ADI DEĞİŞTİRME

Bir dosyanın adını değiştirmek istediğinizde kullanacağınız komut **RENAME** veya kısaca **REN** komutudur. REN komutunu kullanmak için uymamız gereken komut kalıbı

REN Eski-isim Yeni-isim biçimindedir.

REN (RENAME) KOMUTU

REN SETUP.INF SETUPINF.SAK
RENAME BORDRO.OCK BORDRO.SBT

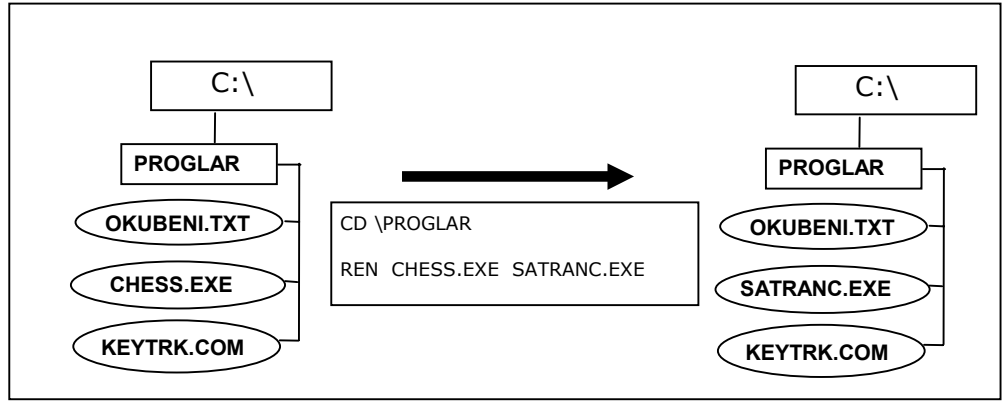

REN KOMUTUYLA DİZİN ADI DEĞİŞTİREMEZSİNİZ! Dizin adı değiştirmek için standart bir MS-DOS komutu (MOVE Komutu) SADECE MS-DOS Sürüm 6.2'de ve daha yukarı sürümlerde vardır. Eğer MS-DOS Sürüm 5 ve daha alt sürümlerde, bir dizinin adını değiştirmek isterseniz, MS-DOS komutları ile bu işi yapmanın tek yolu, istediğiniz yeni isimde bir dizin yaratmak, eski dizinin altındaki herşeyi yeni dizinin altına kopyalamak ve eski dizini silmektir. (sırasıyla MD, XCOPY, DEL ve RD komutları; tabii uygun parametrelerle...)

"Norton Commander" gibi bir servis programı ile bu işi yapmak çok daha kolaydır. Ayrıca, adını değiştirmek istediğiniz dizinin altındaki dosyaların tamamının kapladığı kadar bir boş alana da gereksiniminiz olmaz. ('Norton Commander', MS-DOS İşletim Sistemi'nin standart bir programı değildir, ayrıca satılır).



MS-DOS komutlarını denemek istediğinizde, lütfen \DOS, \DOS5, \DOS6 gibi isimleri olan dizinlere dokunmayınız. Bu dizinlerde, bilgisayarınızın çalışması için çok gerekli ve önemli dosyalar vardır. Bozulmaları riskini göze almayınız!

MOVE KOMUTU

Bu komutu sadece MS-DOS Sürüm 6.2 ve daha yukarisında kullanabilirsiniz.

Bu komut iki ayrı amaçla kullanılabilir :

1. Dosyaların buldukları dizinleri değiştirmek ve
2. Dizinlerin isimlerini değiştirmek.



MOVE \MHSB\BENIOKU.TXT \YAZILAR\TEKLIF 1

komutu, MHSB dizinindeki BENIOKU.TXT isimli dosyayı bulunduğu yerden alıp, YAZILAR dizininin altındaki TEKLIF dizinine yerleştirir.

MOVE \MHSB \MHSB94 2

komutu ise, MHSB isimli dizinin ismini MHSB94 olarak değiştirir. Bu komut dizin ismi değiştirmek için kullanıldığında, söz konusu dizinin altında dosya olup olmadığı önemli değildir.



MOVE komutuyla diskten diskete veya tersine dosya aktarabilirsiniz; ancak aktardığınız dosyaların eski yerlerinden silineceğini unutmayınız!

MOVE komutuyla dosyaların yerlerini değiştirirken * ve ? joker karakterlerini kullanabilirsiniz.

PROGRAM YÜKLEME

Yalnızca MS-DOS İşletim Sistemi yüklenmiş bir bilgisayarla yapılabilecek pek fazla bir şey yoktur. Bir bilgisayarın işe yaraması için, yapılması amaçlanan iş ya da işlere uygun uygulama programları yüklenmelidir.

PC dünyasında programlar genellikle disketler üzerinde dağıtılmaktadır. Bir başka deyişle, satın aldığınız bir program, sizin bilgisayarınıza yüklenmek üzere, bir veya daha fazla disket üzerinde kaydedilmiş olarak gelecektir.

BU PROGRAM DİSKETLERİNİ BİLGİSAYARIMIZA NASIL YÜKLE-YECEĞİZ?

Bir programı bilgisayarınızın diskine yüklemenin en kolay ve akıllı yolu, söz konusu programın kullanıcı kitabını okuyup, orada anlatılan yöntemi izlemek olacaktır. Eğer böyle bir kitap yoksa, deneyebileceğiniz birkaç yol vardır :

- 1** Program tek disketten oluşuyorsa, DIR komutuyla o disketin içindeki dosyalara bakınız. KUR.EXE, YUKLE.EXE, INSTALL.EXE, INSTALL.COM, INSTALL.BAT, SETUP.EXE, SETUP.COM, SETUP.BAT isimli bir program varsa, büyük olasılıkla bu programı çalıştırdığınızda, yükleme konusunda size yardımcı olacaktır. Eğer birden fazla disketten oluşan bir programsa, birinci diskette bu isimlere benzer bir isimde yükleme programını bulma şansınız yüksektir.

Yükleme programı bulursanız (INSTALL, SETUP gibi) çalışma diskinizi disket sürücünüz olarak değiştirin :

A: ENTER

Sonra bu programı çalıştırın :

INSTALL gibi

(Bazı yükleme programları için çalışma diskiniz, yüklemenin yapılacağı disk olmalıdır. Örneğin MS WINDOWS 3.1). Böyle bir durumla karşılaşırsanız, çalışma diskinizi değiştirmeden disketteki yükleme programını çalıştırmanız gerekecektir : A:KUR gibi bir komutla).

Daha sonra, programın soracağı sorulara cevap vermeye çalışın. Büyük olasılıkla yükleme programı size yüklemenin hangi disk ve hangi dizine yapılmasını istediğinizi soracaktır.

- 2** Eğer disketlerin içinde INSTALL, SETUP gibi bir yükleme programı bulamazsanız siz kendiniz yüklemeyi deneyin. Bunun için, diskinizin uygun bir dizininde, yüklemek istediğiniz programın adına uygun bir dizin yaratın. Örneğin :

MD \OYUN\SATRANC

Daha sonra bu dizini çalışma dizininiz yapın :

CD \OYUN\SATRANC

Sonra da, disketlerdeki tüm dosyaları bulunduğunuz bu dizine kopyalayın :

Diskette alt-dizin(ler) varsa XCOPY kullanmalıyız. Alt-dizin(ler) yoksa COPY komutunu da kullanabiliriz.

XCOPY A:*.* /S

XCOPY komutunun alt-dizinleri de kopyalaması için gereken

Herşeyi kopyalıyoruz!

Peki programı şimdi nasıl çalıştıracamız? Programın adı nedir?

DIR komutuyla bir şansımızı deneyebiliriz. Eğer yüklediğimiz diskette geçerli bir program varsa, isminin uzantısı EXE veya COM veya BAT olmak zorundadır.

DIR *.EXE DIR *.COM ve DIR *.BAT komutlarını ardarda kullanarak program dosyası olma şansı olan dosyaları listeleyebiliriz.

Sonra, bu bulunduğunuz *.EXE, *.COM ve *.BAT programlarını çalıştırın. Örneğin, CHESS.EXE isimli bir dosya bulduysanız, hazır işaretinizin karşısına CHESS yazıp ENTER tuşuna bastığınızda, programın çalışma şansı vardır.

C:\OYUN\SATRANC> CHESS gibi.

Bir programı, tüm yardımcı dosyaları ve dizinleriyle birlikte bilgisayarınızın diskinde kopyalamanız, o programın tam anlamıyla yüklenmiş olmasını ve çalışacağını garantiemez. Yüklenen bir programın çalışmaması durumunda sorunun kaynakları şunlardan biri olabilir :

- a** Program kopyalanmaya karşı korumalı olup, çalışmak için orijinal disketin, disket sürücüsüne takılı olmasını gerektirebilir. (Kopya program kullanmak suçtur. Hayatını program yazarak kazanan insanların emeklerini ÇALMIŞ olursunuz).

- b** Program, çalışmak için özel bir donanım gerektirebilir (Ses kartı, JoyStick gibi).
- c** Bilgisayarınızın belleği veya belleğinin düzenlenişi programa uygun veya yeterli olmayabilir. (EMS ve XMS kavramları daha sonra anlatılacaktır).
- d** Görüntü kartınız program için uygun olmayabilir.
- e** Yüklemede bir hata yapılmış olabilir.



**PROGRAM YÜKLERKEN, VİRÜSDE
YÜKLEYEBİLECEĞİNİZİ UNUTMAYIN !
BAŞKA BİR BİLGİSAYARDAN KOPYALANMIŞ BİR
PROGRAM İLE BİRLİKTE, VİRÜS KOPYALAMA
OLASILIĞINIZ YÜKSEKTİR.**

DİSKET KULLANIMI

Kişisel bilgisayarlarda disketlerin ayrı bir önemi vardır. İlk PC tipi bilgisayarlarda sadece iki adet disket sürücü vardı ve insanlar bu bilgisayarlara binlerce dolar ödeyip satın alıyorlar ve üstelik bunlarla önemli işler de yapıyorlardı. İlk PC'lerde bir veya iki tane 5.25 inch boyutlarında disket sürücüleri vardı ve herbirinin kapasitesi yalnızca 360 Kbyte idi. Sonra 80286 tabanlı AT tipi kişisel bilgisayarlar çıktı ve disket kapasiteleri yaklaşık 4 kat büyüdü (bugünkü 1.2 MB lık HD disket sürücüleri). Daha sonra disket boyutları 3.5 inch'e düşerken, bilgisayar dünyasının gelenekleri doğrultusunda kapasiteleri arttı (1.44 MByte).

Disketlerin geliştiği bu süreç içinde, sabit disklerse çok büyük bir evrim yaşadılar. Başlangıçta, yalnızca büyük boy bilgisayarlarda kullanılan disklerin kişisel bilgisayarlarda yer alabileceği düşünülemezken, bugün tipik disk kapasiteleri 120 Mbyte'dan başlamaktadır.

1980 yılında Türkiye Elektrik Kurumu Bilgi İşlem Merkezi'ndeki büyük bilgisayarın toplam 512 Kbyte belleği ve herbiri bir çamaşır makinası büyüklüğünde 70'er Mbyte kapasiteli 6 adet disk sürücüsü vardı. Aylık 35.000.- ABD Doları kira ödenen bu bilgisayar o zamanlar dünyanın en güçlü modellerindendi. (O yıllarda bilgisayarlar, fiyatlarının çok yüksek olması nedeniyle satın alınmaz, kiralanırdı.)

Kullanım amacı ve ölçüleri, bugünkü PC'lerle aynı olmasa da, o bilgisayarın bile disket sürücüleri vardı.

Bilgisayar tarihinde belki de hiçbir kavram bu kadar uzun süre gündemde kalmamıştır. Bu yüzden disketlere ve kullanım ilkelerine özel bir bölüm ayırdım.

Disketler çalışma prensibi açısından disklere çok benzerler. En önemli özellikleri takıp çıkarılabilir, çıkarıldığında kolay taşınabilir ve belki de en önemlisi ucuz olmalarıdır.

Kişisel bilgisayarlarda kullanılan disketler şimdilik iki tiptedir : 3.5 inch ve 5.25 inch lik disketler.... (Disketlerin bir kenarının uzunluğu). Ayrıca her iki tip disket, kendi aralarında DD ve HD olarak kapasitelerine göre gruplara ayrılırlar. HD ve DD ayrımı (High Density ve Double Density), disketlerin üretildikleri manyetik malzemeye ve uygulanabilecek kayıt

yoğunluđuna gredir. 5.25 inch ve 3.5 inch disketlerin dıř grnřlerinin resimlerini bir sonraki sayfada grebilirsiniz.

Disket Byklđ	Yođunluk	Kapasite
5.25 inch	DD	360 KiloByte
5.25 inch	HD	1.2 MegaByte
3.5 inch	DD	720 KiloByte
3.5 inch	HD	1.44 MegaByte

Disketlerin zerinde genellikle hangi yođunlukta retildikleri yazar. Eđer bu yazmıyorsa ve disket 3.5 inch ise, yođunluđunu dıř grnřnden de anlayabilirsiniz. 3.5 inch HD disketlerin her iki yanında da kare biđiminde birer delik vardır. Bunlardan sol taraftaki (bir sonraki sayfadaki Őekle bakınız) diskete kayıt yapılmasını nlemek istediđiniz zaman aĉa-bileceđiniz srgl bir kapaktır, sađdakiyse, disket yođunluđunun src tarafından algılanmasını sađlayan bir deliktir. Bu sađdaki deliđe sahip olmayan 3.5 inch disketler DD disketlerdir (720 KByte)..

Bazı bilgisayarlar (zellikle IBM PS/2 serisi olanlar) disketleri, bu sađdaki deliđi kontrol etmeden kullanırlar. Bu nedenle IBM PS/2 serisi bilgisayarlarda, DD disketleri HD disket gibi yksek kapasiteli formatlamak mmkndr. Ancak bu Őekilde kullanım, yapılan kayıtların gvenirliiliđi aĉısından sakıncalıdır. Eđer bilgisayarınız IBM PS/2 ise, her zaman HD disket kullanmaya dikkat ediniz.

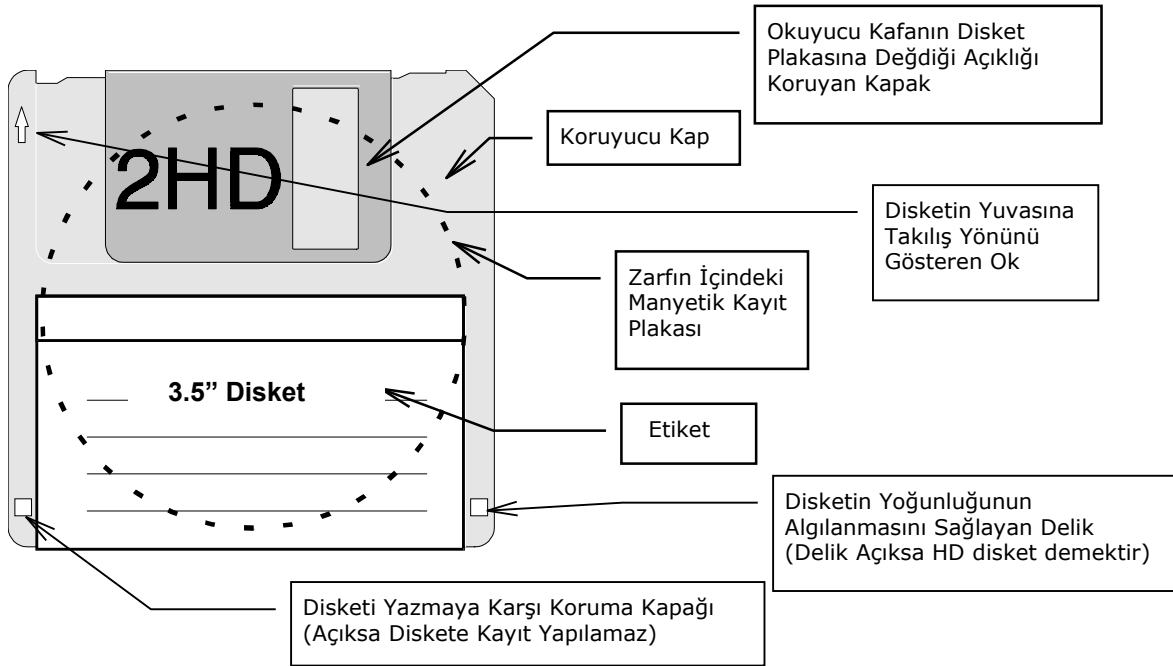
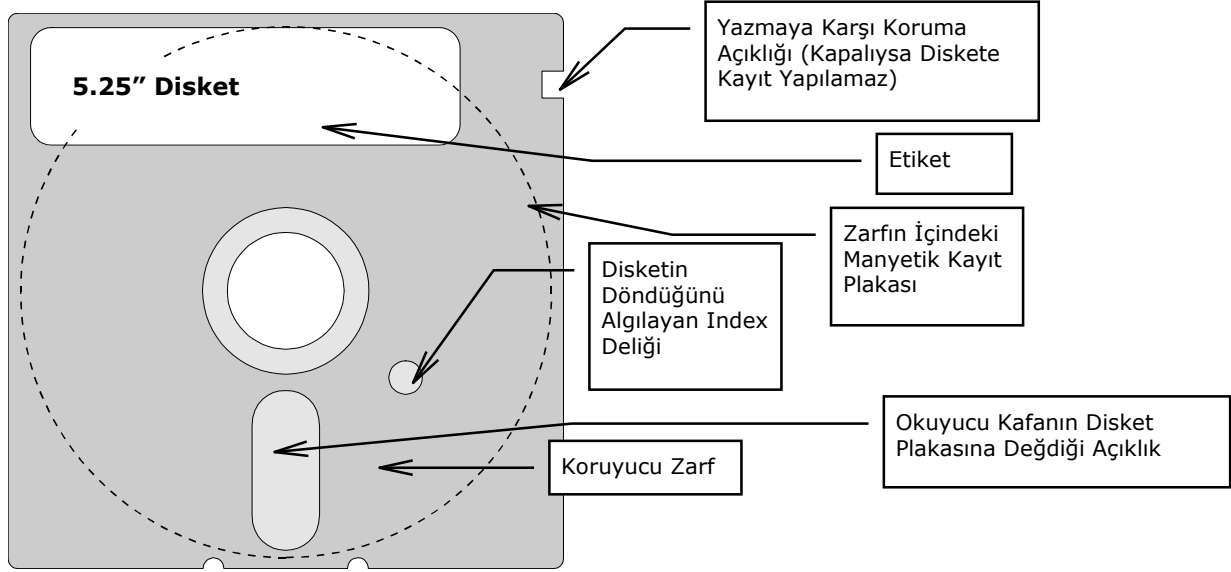

Kapalı bir zarf (5.25 inch disket) veya sert plastik bir kap içinde (3.5 inch disket) yer alan disketlerin yuvarlak plakaları, iki taraflı olarak manyetik bir malzemeyle kaplanmıştır. Bu manyetik malzeme üzerine, ses kayıt teyplerinde kullanılan şerit biçimindeki malzemeyle aynı prensiplerle kayıt yapılır. Disketlerin üzerine, disketin cinsine göre deđişen sayıda, eşmerkezli çember şeklinde izler (track) üretim aşamasında yerleş-tirilmektedir. Disketlerin üzerindeki bu izler, disketin kullanılacağı bilgisayarın işletim sisteminin gerektirdiğı şekilde, sonradan bir yazılım yardımıyla sektörlere (sector) bölünmektedir. (Format'lama İşlemi! Daha sonra anlatılacaktır).

Disketler oldukça duyarlı malzemeden üretilmiştir. Bu nedenle

kullanılmaları sırasında dikkat edilmesi gereken bazı konular vardır :

- 1 Disketlerin manyetik yüzeylerine kesinlikle dokunmayınız.
- 2 Disketleri katlamayınız, kıvrımayınız.
- 3 Disketleri sıcak ve aşırı soğuktan koruyunuz. Normal saklama sıcaklıkları -10 ila +40 °C derecedir.
- 4 Disketleri dış manyetik alanlara karşı koruyunuz. Mıknatıs, güçlü hoparlör, güçlü elektrik motoru gibi manyetik alan kaynaklarından uzak tutunuz.
- 5 Üzerlerine sert cisimlerle baskı yapmayınız. Örneğin, etiketlerini yazdıktan sonra yapıştırınız. Eğer etiketler disketin üzerinde yapışıkken yazmak zorundaysanız, gazlı kalem, dolma kalem gibi bastırmaya gerek kalmadan yazan kalemler kullanınız.

FORMAT KOMUTU

Çarşıdan alınan bir disket, PC'de üzerine kullanılmadan önce **FORMATLANMALIDIR**. (Zaten formatlamadan kullanamazsınız). Formatlama işlemi, disket üzerindeki izleri sektörlere bölme işlemidir. Bu işlemin nasıl ve neden olduğu kullanıcıları pek ilgilendirmez.

Disket formatlamak için kullanılacak komut **FORMAT** komutudur. Kullanacağınız disket HD (high density : yüksek yoğunluk) ise (3.5 inch veya 5.25 inch) **FORMAT** komutunu en basit biçimiyle kullanabilirsiniz :

FORMAT A: veya FORMAT B:

Eğer kullandığınız disket DD (double density: çift yoğunluk) ise, format programına bir takım parametreler vermeniz gerekmektedir. Bu parametreleri birkaç sayfa sonra göreceğiz.



FORMAT komutu bir disketteki tüm kayıtları silecektir. İçinde bilgi olan disketleri formatladığınız takdirde, bu disketteki HERŞEYİ kaybedersiniz. FORMAT komutunu kullanırken bilgisayarınıza takılı olan disketleri iyi kontrol ediniz.



FORMAT komutunu parametresiz vererseniz, program çalışma diskinizi formatlamaya çalışacaktır. Çalışma diskiniz C: veya D: disk sürücüsüyse ve programın uyarısına karşın formatlamayı sürdürürseniz diskinizin üzerindeki tüm kayıtları kaybedersiniz. (MS-DOS 5'den sonraki sürümlerde, bu komutu parametresiz kullandığınızda, bir hata mesajı ile uyarılırsınız ve formatlamaya devam etmenize izin verilmez).

Eğer FORMAT komutunu parametresiz vererseniz, MS-DOS çalışma diskinizi formatlamak istediğinizi kabul edecektir demiştim. Bu tehlikeli bir durum olduğundan MS-DOS sürümünüze bağlı olarak aşağıdaki mesajlardan birisiyle uyarılacaksınız. Eğer yaptığınız işin doğruluğundan eminseniz Evet anlamında Y girip devam edebilirsiniz. Eğer bu duruma yanlışlıkla düştüyseniz N (No) girerek kurtulabilirsiniz.

Diski formatlamak üzere bir komut verdiğiniz konusunda uyarıyor !!

```
C:\>format
```

WARNING: ALL DATA ON NON-REMOVABLE DISK DRIVE C: WILL BE LOST!
Proceed with Format (Y/N)?

MS-DOS 3
ve
MS-DOS 4

Komut hiç çalışmayacaktır.

```
C:\>format
```

Required parameter missing.

```
C:\>
```

MS-DOS 5
ve
MS-DOS 6

Disket formatlama, disketin tipine bağlı olsa da, disket başına yaklaşık 3 dakika kadar sürecektir.

Formatlama sırasında, formatlamanın başarılı olmadığı şeklinde bir hata mesajı ile karşılaşırsanız,

```
Invalid Media or Track 0 bad - Disk unusable
Format terminated.
```

disketin boşluğu ile ilgili bir hata yapmış olabileceğiniz düşünerek FORMAT komutunuzu kontrol ediniz. Eğer komutunuzdan eminseniz ve ikinci denemenizde de hata mesajı alıyorsanız, kullandığınız disket kusurlu demektir. Bu disketi kullanmayınız.

Bir disketi formatlamak amacıyla A: sürücü yuvasına takıp,

FORMAT A: komutunu verdiğinizde, ekranda göreceğiniz şunlardır :

```

C:\>FORMAT A:
Insert new diskette for drive A:
and press ENTER when ready...

Checking existing disk format.
Formatting 1.44M
Format complete.

Volume label (11 characters, ENTER for none)? AYFER1

1,457,664 bytes total disk space
1,457,664 bytes available on disk

512 bytes in each allocation unit.
2,847 allocation units available on disk.

Volume Serial Number is 307114F7

Format another (Y/N)?n
C:\>

```

Verdiğiniz FORMAT komutu

Program, formatlanacak disketi takıp, ENTER tuşuna basmanızı istiyor

İsterseniz diskete bir isim verebilirsiniz

Disket 1.44 Mbyte olarak Formatlandı... (1.44 x 1024 Byte)

Bir disket daha formatlamak isterseniz Y giriniz.

SİSTEM DİSKETİ

Bir kişisel bilgisayara MS-DOS İşletim Sistemi'nin yüklenebilmesi için (boot edebilmek için), bilgisayarın diskinin veya A: sürücüsüne takılı olan disketin daha önce **SİSTEM DİSKETİ** olarak formatlanmış olması gerekmektedir.

Bir disketi, sistem disketi olarak formatlamak için, format komutunun sonuna /S parametresi konmalıdır.

FORMAT A: /S gibi



Bir disketi SİSTEM DİSKETİ olarak formatladığınızda, işletim sisteminin SADECE BİLGİSAYARI AÇMAYA YETECEK KADAR bir bölümü diskete yüklenmektedir. Bu yükleme sonunda diskette yer alacak 3 dosya vardır. Bunlardan ikisi, gizli dosya olup isimleri IO.SYS ve MSDOS.SYS'dir. DIR komutuyla listelenemezler. Ayrıca bu dosyaların disk üzerindeki fiziksel yerleri de önemlidir, bu nedenle, bir diskete bu dosyaları sonradan kopyalayarak, o disketi sistem disketi yapamazsınız. Üçüncü dosyaysa COMMAND.COM dur. (Bu dosya sonradan kopyalanabilir).

FORMAT A:/S komutunu verdiğinizde ekranda göreceğiniz şunlardır :

```

C:\>FORMAT A: /S
Insert new diskette for drive A:
and press ENTER when ready...

Checking existing disk format.
Saving UNFORMAT information.
Verifying 1.44M
Format complete.
System transferred

Volume label (11 characters, ENTER for none)? AYFER2

1,457,664 bytes total disk space
198,656 bytes used by system
1,259,008 bytes available on disk
512 bytes in each allocation unit.
2,459 allocation units available on disk.

Volume Serial Number is 3021-17D7

Format another (Y/N)?n

```

Verdiğiniz
FORMAT
komutu

Program, formatlanacak
disketi takıp, ENTER tuşuna
basmanızı istiyor

Sistem disketi
olarak
formatlandığını
gösteriyor

Disket 1.44 Mbyte olarak
formatlandı...

İşletim sistemi için diskette harcanan
yeri gösteriyor.

Formatlama sırasında, formatlamanın başarılı olmadığı şeklinde bir hata mesajıyla karşılaşırsanız, disketin yoğunluğuyla ilgili bir hata yapmış olabileceğinizi düşünerek FORMAT komutunuzu kontrol ediniz. Eğer komutunuzdan emin değilseniz ve ikinci denemenizde de hata mesajı alıyorsanız, kullandığınız disket kusurlu demektir. Bu disketi kullanmayınız. .

Disket tiplerine göre kullanmanız gereken FORMAT komutları (MS-DOS 5 ve daha yukarı sürümler için) :

Disket Tipi	FORMAT Komutu	Formatlı Kapasite
3.5 inch, HD	FORMAT A:	1.44 MegaByte
3.5 inch DD	FORMAT A: /F:720	720 KiloByte
5.25 inch HD	FORMAT B:	1.2 MegaByte
5.25 inch DD	FORMAT B: /F:360	360 KiloByte



Dolu bir disketi tamamen silmenin en kısa yolu onu formatlamaktır. Ancak bu işlem biraz uzun sürer. Daha önce formatlanmış ve sağlam olduğunu bildiğiniz disketleri tamamen silmek amacıyla ÇABUK formatlamak isterseniz, FORMAT komutunu /Q parametresiyle kullanınız (Quick Format).

FORMAT A: /Q gibi.

DİSKET KOPYALAMA

DISKCOPY KOMUTU

Bir disketin tıpatıp kopyasını çıkarmak istediğinizde kullanmanız gereken komut DISKCOPY'dir. **Ancak bu komutu kullanırken dikkat etmeniz gereken bir nokta var** : Kopyası çıkarılacak diskette yeni kopya disketi aynı özelliklere sahip olmalıdır. Örneğin ikisi de 3.5 inch ve HD olmalıdır. Bir başka deyişle, 3.5 inch bir disket 5.25 inch bir disketin üzerine veya 5.25 inchlik DD bir disket 5.25 inchlik HD disketin üzerine DISKCOPY komutu ile kopyalanamaz.

DISKCOPY A: A:

A: sürücüsünden A: sürücüsüne kopyalanacak !!?

Bu komutu verdiğinizde, program sizden önce kopyası çıkarılacak disketi takmanızı ve arkasından herhangi bir tuşa basmanızı isteyecektir.

Kopyası çıkarılacak disket !

```
C:\>DISKCOPY A: A:
Insert SOURCE diskette in drive A:
Press any key to continue . . .
```

Kullandığınız disket tipine göre değişebilir !

Herhangi bir tuşa bastığınızda,

```
Copying 80 tracks, 18 sectors per track, 2 side(s)
Reading from source diskette . . .
```

mesajı ile kopyası çıkarılacak disketin okunmaya başladığı belirtilir. Program, bilgisayarınızın bellek durumuna göre (640 Kbyte in üzerindeki bellek DISKCOPY tarafından kullanılmaz) okuyabildiği kadar kısmını okuyup üzerine kopya çıkarılacak disketi takmanızı ve herhangi bir tuşa basmanızı ister.

Üzerine kopya çıkarılacak disket !

```
Insert TARGET diskette in drive A:
Press any key to continue . . .
```

Program bir önceki disketten okuyabildiği kadar bilgiyi yeni disket üzerine kaydedip, kaldığı yerden tekrar okumayı sürdürebilmek için kopyası çıkarılacak disketi tekrar takmanızı ve bir tuşa basmanızı isteyecektir.

```
Insert SOURCE diskette in drive A:
Press any key to continue . . .
```

Biraz daha okuyup, tekrar üzerine kopya alınacak disketi takmanızı isteyecek ve bu işlemler disketin tamamının kopyası çıkarılıncaya kadar devam edecektir. Kopyalama tamamlandığında, program

Copy another diskette (Y/N)?

sorusuyla başka disket kopyalamak isteyip istemediğinizi soracaktır. Evet anlamında Y girerseniz, gene ilk başa dönüp, yeni bir disket kopyalama işlemi başlayacaktır. Hayır anlamında N girerseniz, DISKCOPY programından çıkılarak, hazır işaretine dönülecektir.



Kullandığınız MS-DOS İşletim Sistemi'nin sürümü 6.2 veya daha yukarıysa, disketin tamamı okunacak ve ancak ondan sonra üzerine kopya çıkarılacak disketi isteyecektir. Böylece disket kopyalama işlemi bir turda tamamlanmış olacaktır. DISKCOPY programı, önce kopyası çıkarılacak disketin tamamını okuyup kopyasını diske kaydedecektir. Sonra, yeni disket takılınca, diskten aldığı kopyayı yeni diskete kaydedecektir. Bu nedenle, istenirse, hazır disketin tamamı okunmuşken, bir daha okumaya gerek kalmaksızın, disketin birden fazla kopyasını çıkarma olanağı vardır.

Do you wish to write another duplicate of this disk (Y/N)?

sorusu ile bu olanaktan yararlanmak isteyip istemediğiniz sorulacaktır.

/? ve HELP KOMUTU

Komutlar hakkında açıklayıcı bilgi almanın en kolay yolu (MS-DOS 5 ve daha ileri sürümlerde) herhangi bir MS-DOS komutunu verirken, normal parametreleri yerine /? parametresini vermektir. O zaman komut size kendi kendisini anlatacaktır. (Elbet İngilizce olarak !)

DIR /?, BACKUP /? gibi

Örneğin,

```
C:\>FIND/?
```

Searches for a text string in a file or files.

```
FIND [/V] [/C] [/N] [/I] "string" [[drive:] [path] filename [ ...]]
```

```
/V      Displays all lines NOT containing the specified string.
/C      Displays only the count of lines containing the string.
/N      Displays line numbers with the displayed lines.
/I      Ignores the case of characters when searching for the string.
"string" Specifies the text string to find.
[drive:] [path] filename
         Specifies a file or files to search.
```

If a pathname is not specified, FIND searches the text typed at the prompt or piped from another command.

Bir başka yol da, HELP komutunu kullanmaktır.



Eğer bir komutla ilgili yardım istiyorsanız,

HELP komut-adı

yazıp ENTER tuşuna bastığınızda, "komut-adı" adlı komut için yardım bilgileri ekranda görüntülenecektir. Örneğin,

HELP DIR

komutunu verdiğinizde ekranda karşınıza çıkacak olan görüntü aşağıdaki gibi olacaktır :

Bu konu ile ilgili NOTES ve EXAMPLES adlı 2 bölüm bulunduğunu gösteriyor. Diğer bölümlere geçmek için TAB tuşuyla bölüm seçebilirsiniz. (Seçiminizi yaptıktan sonra ENTER tuşuna basmayı unutmayınız).

```

+----- MS-DOS Help: DIR -----+
<Notes> <Examples>
+-----+

DIR

Displays a list of the files and subdirectories that are in the directory you
specify.

When you use DIR without parameters or switches, it displays the disk's
volume label and serial number; one directory or filename per line,
including the filename extension, the file size in bytes, and the date and time
the file was last modified; and the total number of files listed, their
cumulative size, and the free space (in bytes) remaining on the disk.

Syntax

DIR [drive:] [path] [filename] [/P] [/W]
  [/A[[:]attributes]] [/O[[:]sortorder]] [/S] [/B] [/L] [/C]

Parameters

[drive:] [path]
<Alt+C=Contents> <Alt+N=Next> <Alt+B=Back> 00001:002
  
```

Sayfanın devamını görmek ve gerideki sayfalara dönmek için **PgDn** ve **PgUp** tuşlarını kullanınız.

HELP programından çıkmak için **ALT-F** tuşuna basınız, ekranın sol üst tarafında küçük menü belirince de **X** tuşuna basınız.

* Bu HELP ekranı örneği MS-DOS 6.2 den alınmıştır. Daha eski sürümlerde görüntü ve menüler farklı olacaktır.

Sol elinizle Alt tuşuna basınız ve bırakmayınız. Bu arada sağ elinizle F tuşuna basınız ve iki elinizi de bırakınız.